

Arquitectura de Sistemas

Práctica 3: Controlador de teclado

Gustavo Romero López

Updated: 17 de marzo de 2023

Arquitectura y Tecnología de Computadores

Objetivos

Objetivos:

- ⊙ Recordar el funcionamiento de las interrupciones.
- ⊙ Describir el funcionamiento del teclado.
- ⊙ Escribir un controlador de teclado básico...
 1. Mínimo: que imprima cualquier cosa al pulsar una tecla.
 2. Otro que imprima los códigos de las teclas pulsadas.
 3. Uno último capaz de escribir códigos ASCII.

Fuentes:

- ⊙ Hardware:
http://www.seasip.info/VintagePC/ibm_1391406.html
- ⊙ Software: <http://wiki.osdev.org/Babystep5>

Recursos x86:

- ⊙ Arquitectura
- ⊙ Lenguaje ensamblador

El teclado del PC

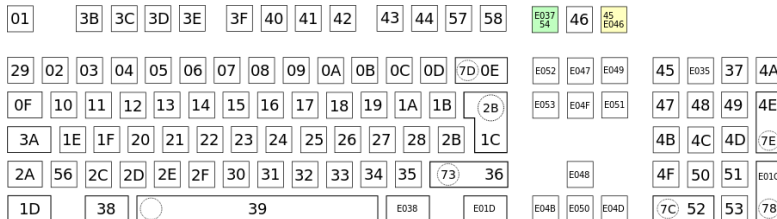
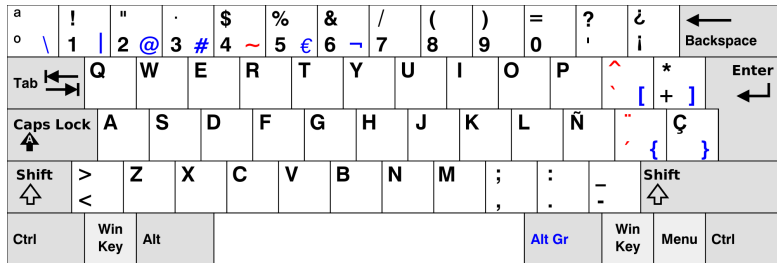

Puertos utilizados por el teclado

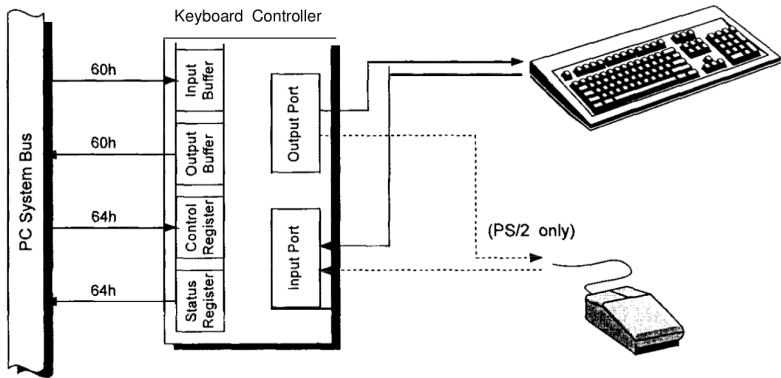





Funcionamiento del teclado

El teclado de los PCs no está hecho para generar directamente ASCII sino un código de búsqueda, en realidad dos: uno se emite al pulsar y otro al soltar cualquier tecla. Si el código de pulsación es n , al soltar se emite $n+128$ ó $n+0x80$.

El controlador del teclado debe traducir el código de cada pulsación a su correspondiente valor en ASCII. Las teclas de control (shift/ctrl/alt) deben ser tenidas en cuenta porque modifican el carácter final obtenido.

¿Qué pasa al intentar obtener la letra 'A' mayúscula?

1. Pulse , con lo que se emite el código **0x2a**.
2. Pulse  con lo que se emite el código **0x1e**.
3. Suelte  y se emite **0x9e = 0x1e + 0x80**.
4. Suelte  y se emite el código **0xaa = 0x2a + 0x80**.
5. El controlador calcula el código ASCII de la 'A', **0x41**.

Cambio de manejador de interrupción

- ⊙ Debemos cambiar la dirección de salto almacenada en el vector de interrupción.
- ⊙ El vector de interrupción es una tabla almacenada al principio de la memoria: desplazamiento + segmento.
- ⊙ La interrupción de teclado es la **0x09**.

cambio del manejador de interrupción

```
cli                # deshabilitar interrupciones
mov $0x09, %bx    # interrupción hardware del teclado
shl $2, %bx       # dirección del vector en  $9 * 4 = 36$ 
movw $controlador, (%bx) # cambia el desplazamiento
movw %cs, 2(%bx)  # cambia el segmento
sti                # habilitar interrupciones
```

Fin de interrupción

- ⦿ Cada vez que ejecuta el manejador de una interrupción hemos de emitir la orden de fin de interrupción, EOI, para que el controlador de interrupciones 8259 sepa que ya ha sido atendida.
- ⦿ Escriba el valor `0x20` en el puerto `0x20`.
- ⦿ Hay que hacerlo lo antes posible para no perder nuevas peticiones de interrupción.

orden de fin de interrupción (EOI)

```
mov $0x20, %al      # código EOI
out %al, $0x20      # enviar EOI
```

makefile

```
.ONESHELL:
```

```
ASM = $(wildcard *.s)
```

```
ATT = $(BIN:.bin=.att)
```

```
BIN = $(OBJ:.o=.bin)
```

```
OBJ = $(ASM:.s=.o)
```

```
all: $(ATT) qemu
```

```
clean:
```

```
  -killall -q qemu-system-i386 || true
```

```
  -rm -fv $(ATT) $(BIN) $(OBJ) core.* *~
```

```
debug: $(BIN)
```

```
#  https://github.com/cloudius-systems/osv/wiki/OSv-early-boot-\(MBR\)
```

```
  qemu-system-i386 -drive file=$<,format=raw -s -S &> /dev/null &
```

```
#  https://stackoverflow.com/questions/32955887/how-to-disassemble-16-bit-x86-boot
```

```
  pushd ..
```

```
  gdb -ix gdb_init_real_mode.txt \
```

```
    -ex 'set tdesc filename target.xml' \
```

```
    -ex 'target remote localhost:1234' \
```

El más sencillo: basico.s |

```
.code16                # código de 16 bits

.text                  # sección de código
    .globl _start      # punto de entrada

_start:
    xor %ax, %ax       # ax = 0
    mov %ax, %ss       # ss = 0
    mov $0x9c00, %sp   # sp = 0x09c00 = 0x7c00 + 0x2000

    mov $0xb800, %ax   # 0xb800 --> ax
    mov %ax, %es       # ax --> es
    xor %di, %di       # 0 --> di

    cli                # deshabilitar interrupciones
    mov $0x09, %bx     # interrupción hardware del teclado
    shl $2, %bx        # dirección del vector en 9 * 4 = 36
    movw $controlador, (%bx) # cambia el desplazamiento
```

El más sencillo: basico.s II

```
movw %cs, 2(%bx)    # cambia el segmento
sti                 # habilitar interrupciones
```

stop:

```
hlt                 # ¿hace falta?... sí!!!
jmp stop            # bucle casi vacío
```

```
#####
```

controlador:

```
in $0x60, %al       # leer código de tecla pulsada

mov $0x0f, %ah       # color: blanco sobre negro
stosw                # imprimir caracter: %ax --> %es:(%di++)

mov $0x20, %al       # código EOI
out %al, $0x20       # enviar EOI

iret                 # volver de la interrupción
```

El más sencillo: basico.s III

```
#####
```

```
.org 510          # posición de memoria 510  
.word 0xAA55     # marca del sector de arranque
```

```
#####
```

1. Cree un nuevo directorio con una copia de `basico.s` y `makefile`.
2. Modifique `basico.s` de forma que se imprima el **código numérico** que se obtiene al pulsar cada tecla. Recuerde que al liberarla también se emite otro código diferente.

1. Cree un nuevo directorio con una copia de `basico.s` y `makefile`.
2. Modifique `basico.s` de forma que obtenga el código de cada pulsación, lo traduzca al **carácter ASCII** equivalente e imprima dicho carácter.